

NUX

NUX Drum System

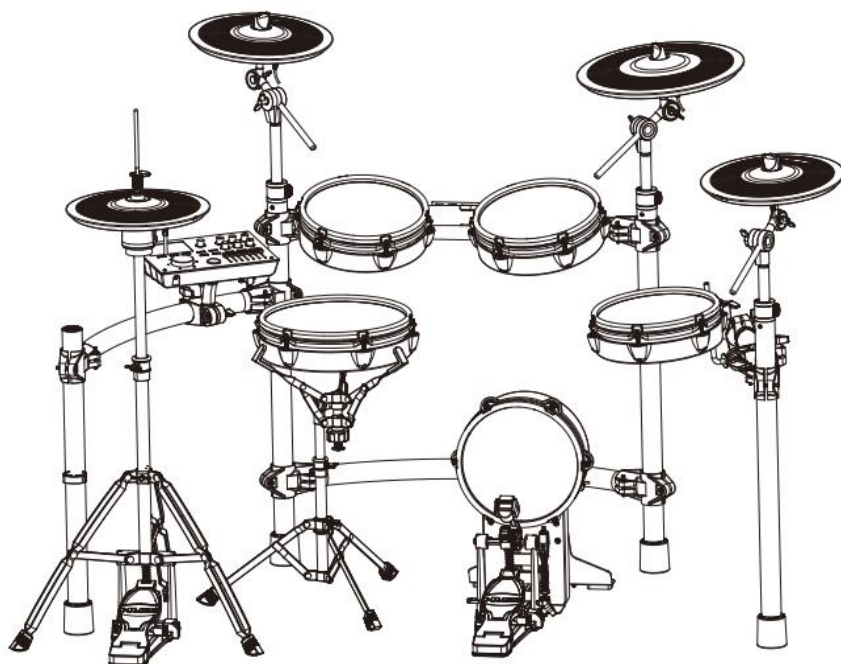

Цифровая ударная установка

DM-8

РУКОВОДСТВО ПО ЭКСПЛУАТАЦИИ

ПРЕДУПРЕЖДЕНИЕ: ПРОЧТИТЕ ДАННЫЕ ИНСТРУКЦИИ, ПРЕЖДЕ ЧЕМ ИСПОЛЬЗОВАТЬ УСТРОЙСТВО

- ♦ Используйте только поставляемые в комплекте источник и шнур питания. Если Вы не знаете параметры питания в сети общего пользования, свяжитесь с дилером или местным поставщиком электроэнергии.
- ♦ Не отламывайте клемму заземления от шнура питания.
- ♦ Не пытайтесь поставить на предохранитель «жучка» или использовать предохранитель другого номинала.
- ♦ Не пытайтесь ремонтировать устройство самостоятельно, так как снятие крышек может подвергнуть Вас опасности электрошока и другим рискам.
- ♦ Позвольте квалифицированным специалистам заняться ремонтом.
Ремонт необходим в том случае, если устройство каким-либо образом было повреждено, например, если был поврежден штепсель или шнур питания, в устройство попала жидкость или посторонние объекты, устройство было подвержено воздействию дождя или сырости, не функционирует нормально или было уронено.
- ♦ Не удаляйте средства безопасности с поляризованного штепселя или штепселя с заземлением. Поляризованный штепсель это штепсель, один из щупов которого шире другого (*при питании от 110 вольт*). Штепсель с заземлением оснащен двумя щупами и одним хвостовиком заземления. Широкий щуп и третий хвостовик сделаны для безопасности. Если поставляемый в комплекте штепсель не подходит к розетке питания, проконсультируйтесь с электриком по поводу замены розетки.
- ♦ Не пользуйтесь усилителем в сырых или влажных условиях.
- ♦ Шнур питания следует отключить от розетки, если Вы не пользуетесь устройством в течение долгого промежутка времени.
- ♦ Не наступайте на шнур и избегайте перегибов, особенно близко к штепселю и гнезду устройства.
- ♦ Когда приборный или сетевой штепсель используются для выключения устройства, выключатель самого устройства останется в положении **ВКЛЮЧЕНО**.

ОБЩАЯ ИНФОРМАЦИЯ

Спасибо за то, что вы приобрели цифровую ударную установку Nux серии DM производства компании Cherub. Поздравляем Вас с этим выбором! Пожалуйста, найдите время и прочтите эту инструкцию по эксплуатации для наиболее эффективного использования устройства.



Оглавление

ОБЩАЯ ИНФОРМАЦИЯ	3
ТЕХНИКА БЕЗОПАСНОСТИ	4
МОНТАЖ DM-8	6
Комплектующие	6
Сборка	8
ВНЕШНИЙ ВИД И УПРАВЛЕНИЕ	12
ВЕРХНЯЯ ПАНЕЛЬ DM-8	12
ПЕРЕДНЯЯ ПАНЕЛЬ DM-8	13
СХЕМА ПОДКЛЮЧЕНИЯ	14
ЖК-ДИСПЛЕЙ DM-8	15
ГОТОВ ИГРАТЬ	16
Включаем и выключаем питание	16
ТЕХНИКА ИСПОЛНЕНИЯ	17
ИСПОЛЬЗОВАНИЕ ФУНКЦИЙ УДАРНОЙ УСТАНОВКИ	19
Выбор установки	19
Настройка набора ударных	19
Настройка барабана	19
Группа фейдеров	19
ФУНКЦИЯ ДЕМО ПЕСНИ	20
Без диска USB	20
С диском USB	20
ФУНКЦИЯ ЗАПИСИ	21
ФУНКЦИЯ ОБУЧЕНИЯ	23
Акцент	23
Контроль времени	23
Беззвучный отсчет	24
Изменение скорости	25
СИСТЕМНЫЕ УСТАНОВКИ	26
Настройка хай-хэта	26
МЕТРОНОМ	26
ЭФФЕКТ	27
PAD EQ	27
PAD COMP	27
MASTER EQ	27
MASTER COMP	27
OVERDRIVE	28
REVERB	28
ПЕСНЯ	28
Триггер	29
ПАНОРАМИРОВАНИЕ	32
НАЗВАНИЕ НАБОРА	32
ФАЙЛЫ WAV	32
ВЫХОД	34
МИДИ НОТА	35
ВОССТАНОВЛЕНИЕ ЗАВОДСКИХ НАСТРОЕК	36
ПРОЧИЕ НАСТРОЙКИ	36
USB АУДИО\USB MIDI	37
СПЕЦИФИКАЦИЯ	37
ТАБЛИЦА РЕАЛИЗАЦИИ MIDI	38
ГАРАНТИЙНЫЕ ОБЯЗАТЕЛЬСТВА	39

ТЕХНИКА БЕЗОПАСНОСТИ

ИНСТРУКЦИИ ПО ПРЕДОТВРАЩЕНИЮ ПОЖАРА, ПОРАЖЕНИЯ ЭЛЕКТРИЧЕСКИМ ТОКОМ ИЛИ ПОЛУЧЕНИЯ ТРАВМ

О предупреждающих знаках

 WARNING	Используется для инструкций, предназначенных для предупреждения пользователя о риске смерти или серьезной травмы в случае ненадлежащего использования устройства.
 CAUTION	Используется для инструкций, предназначенных для предупреждения пользователя об опасности травмы или материального ущерба в случае неправильного использования устройства. * Материальный ущерб относится к ущербу или другим неблагоприятным последствиям, причиненным дому и всей его обстановке, а также домашним животным или домашним животным.

ВСЕГДА СОБЛЮДАЙТЕ СЛЕДУЮЩИЕ ИНСТРУКЦИИ

WARNING

- Перед использованием данного устройства обязательно ознакомьтесь с приведенными ниже инструкциями и Руководством пользователя.
- Не открывайте (и не модифицируйте каким-либо образом) устройство или его адаптер переменного тока.
- Никогда не используйте и не храните устройство, если:
 - Устройство подвергается экстремальным температурам (например, находится под прямыми солнечными лучами в закрытом транспортном средстве, рядом с отопительным оборудованием, поверх теплогенерирующего оборудования); или
 - Устройство подвергается воздействию влаги (например, в ванной, умывальнике, на мокром полу); или
 - Устройство находилось в сыром помещении; или
 - Устройство попало под дождь; или
 - Устройство подвержено воздействию пыли; или
 - Устройство подвержено сильной вибрации.
- Это устройство может быть установлено на стойке с помощью зажима.
- При установке устройства на стойку убедитесь, что стойка установлена на ровном месте без уклонов и находится в устойчивом положении.

WARNING

- Обязательно используйте только адаптер переменного тока, поставляемый с устройством. Также убедитесь, что линейное напряжение на установке соответствует входному напряжению, указанному на корпусе адаптера переменного тока. Другие адаптеры переменного тока могут иметь другую полярность или быть рассчитаны на другое напряжение, поэтому их использование может привести к повреждению, неисправности или поражению электрическим током.
- Не перекручивайте и не перегибайте шнур питания, не ставьте на него тяжелые предметы. Это может привести к повреждению шнура, повреждению элементов и короткому замыканию. Поврежденные шнуры представляют опасность пожара и поражения электрическим током!
- Это устройство, отдельно или в сочетании с усилителем и наушниками или динамиками, может обеспечивать уровень звука, который может вызвать необратимую потерю слуха. Не работайте в течение длительного времени на высоком уровне громкости или на уровне, который вызывает дискомфорт. Если вы почувствуете потерю слуха или звон в ушах, немедленно прекратите использование устройства и обратитесь к врачу.
- Не допускайте попадания посторонних предметов или жидкостей любого типа внутрь устройства.

WARNING

- Немедленно выключите питание, выньте адаптер переменного тока из розетки и обратитесь в ближайший сервисный центр Cherub, если:
 - Адаптер переменного тока или шнур питания повреждены; или
 - При появлении дыма или необычного запаха
 - Внутри устройства попали посторонние предметы или на устройство пролилась жидкость; или
 - Устройство попало под дождь (или намокло иным образом); или
 - Устройство не работает нормально или его характеристики заметно изменились.
- В домах с маленькими детьми взрослый должен обеспечивать присмотр до тех пор, пока ребенок не сможет соблюдать все правила, необходимые для безопасной эксплуатации устройства.
- Не подключайте шнур питания устройства к розетке, к которой подключено слишком много других устройств. Будьте особенно осторожны при использовании удлинителей - общая мощность, потребляемая всеми устройствами, которые вы подключили к розетке, никогда не должна превышать допустимую для удлинителя мощность (ватт/ампер). Чрезмерные нагрузки могут вызвать нагрев изоляции кабеля и, в конечном итоге, его расплавление.
- Перед использованием устройства в другой стране проконсультируйтесь с продавцом или в ближайшем сервисном центре Cherub.

CAUTION

- Устройство и адаптер переменного тока должны быть расположены так, чтобы их расположение или положение не мешали их надлежащей вентиляции.
- Всегда беритесь за вилку питания или корпус адаптера переменного тока при подключении к данному устройству или к розетке, или отключении от них.
- Скопление пыли между адаптером переменного тока и сетевой розеткой может привести к плохой изоляции и стать причиной пожара. Периодически вытирайте пыль сухой тканью. Кроме того, отсоединяйте вилку кабеля питания от розетки, если устройство не используется в течение длительного периода времени.
- Старайтесь не запутывать шнуры и кабели. Кроме того, все шнуры и кабели следует размещать в недоступном для детей месте.
- Никогда не забирайтесь на устройство и не кладите на него тяжелые предметы.
- Никогда не прикасайтесь к корпусу адаптера переменного тока или его вилке мокрыми руками при включении или отключении устройства от розетки.
- Если вам необходимо переместить инструмент, примите меры предосторожности, перечисленные ниже. Обязательно крепко держите инструмент, чтобы защитить себя от травм, а инструмент - от повреждений.
 - Убедитесь, что зажим, фиксирующий устройство на подставке, не ослаблен. Как только заметите ослабление, надежно закрепите их.
 - Отключите шнур питания.
 - Отсоедините все шнуры от внешних устройств.
- Перед чисткой устройства выключите питание и отсоедините адаптер переменного тока от розетки.
- Отключите адаптер переменного тока от розетки во время грозы.
- Если вы открутите стопорные винты, храните их в безопасном, недоступном для детей, месте.

МОНТАЖ DM-8

Комплекующие

1



Левая прямая трубка 650 x 1

2



Правая прямая трубка 700 x 1

3



Левая прямая трубка 800 x 1

4



Правая прямая трубка 800 x 1

5



Левая изогнутая трубка 650 x 1

6



Правая изогнутая трубка 650 x 1

7



Верхняя изогнутая трубка 750 x 1

8



Нижняя изогнутая трубка 750 x 1

9



Кронштейн тарелки x 3

10



Крепление Тома x 3

11



Стойка для хай-хэта x 1

12



Стойка для малого барабана x 1

13



Модуль x 1

14

 NCU-12
 12-дюймовая
 тарелка x 2

15

 NRC-14C
 14-дюймовая
 тарелка x 1

16



Тарелка хай-хэта x 1

17

 10-дюймовый
 сетчатый
 барабанный пэд x 3

18

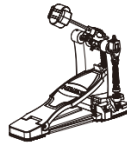

 12-дюймовый
 сетчатый
 барабанный пэд x 1

19

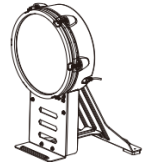

Педадь x 1

20



Бочка x 1

21

 Контроллер хай-
 хэта x 1

22

 Держатель
 кабеля x 6

23

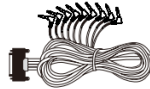

Кабель x 1

24



Адаптер питания x 1

Сборка

1. Установите барабанную стойку

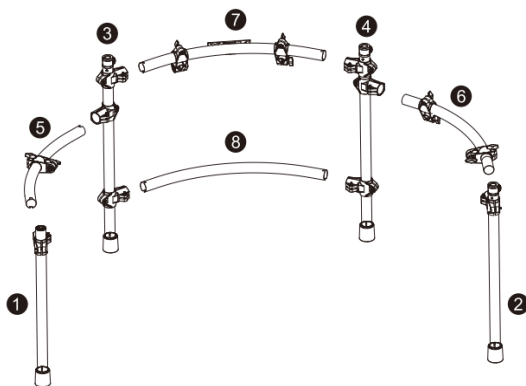

2. Установите кронштейн тарелки и держатель барабана

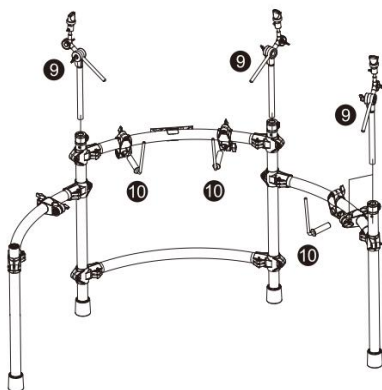

3. Установите пэды барабанов и тарелок

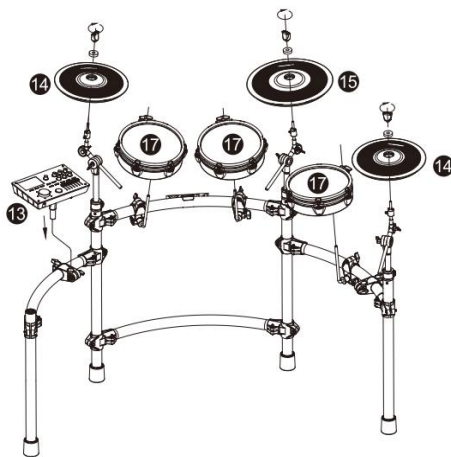

4. Установите хай-хэт, малый барабан, бочку

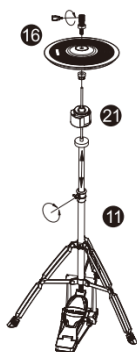

Установите хай-хэт



Установите малый барабан

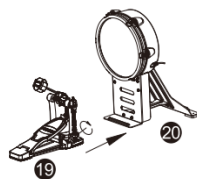

Установите бочку и педаль бочки

5. Подключите кабели

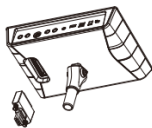

Модуль

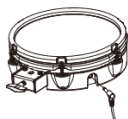

Том



Малый барабан

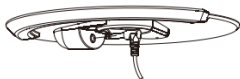

Тарелка



Контроллер хай-хэта



Бочка

6. Готово!

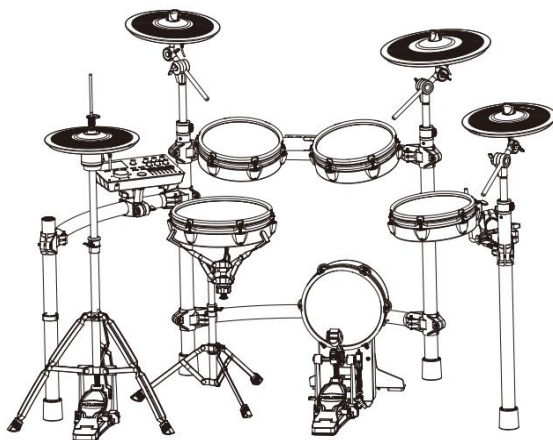

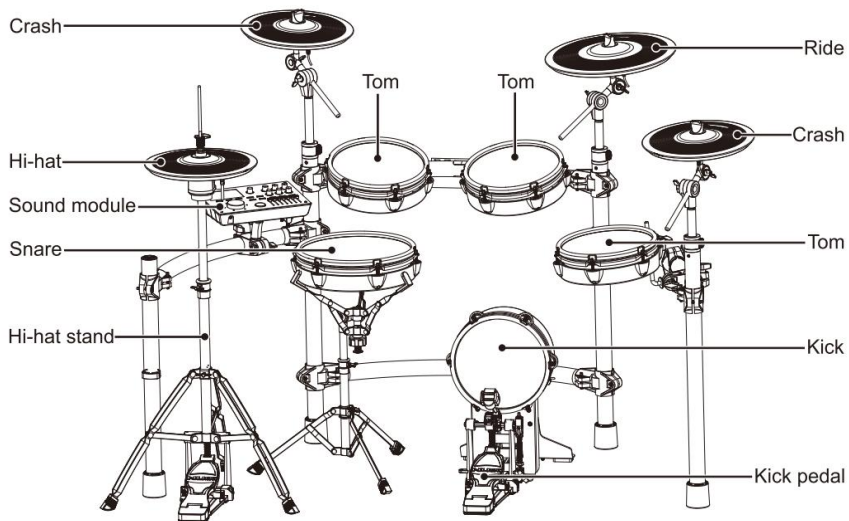

ВНЕШНИЙ ВИД И УПРАВЛЕНИЕ

ВЕРХНЯЯ ПАНЕЛЬ DM-8



1. ЖК-дисплей

Отображает оперативную информацию.

2. Кнопки управления дисплеем

Переключите ударную установку.

3. Ручка переключателя ударных

Переключите ударную установку.

4. TEMPO

Регулятор темпа метронома.

5. SONG LIST

Выбор встроенной демо-песни.

6. SONG VOL

Регулятор громкости песни.

7. CLICK

Метроном ВКЛ/ВЫКЛ.

8. USB SONG

Вход/выход из интерфейса выбора музыки на диске USB, эта кнопка работает только, когда вставлен диск USB.

9. Кнопка DRUM OFF

Включение/отключение трека ударных из демонстрационной песни.

10. Кнопка ENTER/KNCK/SNARE

Кнопки быстрого выбора барабана, ENTER - кнопка подтверждения операции.

11. INSTRUMENT

Регулятор настройки параметров.

12. Кнопка TOMS/CYMBALS

Кнопки быстрого выбора барабана, ENTER - кнопка подтверждения операции.

13. AUX

Регулятор громкости внешнего устройства.

14. PHONE

Регулятор громкости наушников.

15. MASTER

Регулятор выходной громкости.

16. Разъем 3,5мм

Разъем подключения наушников.

17. REC

Кнопка включения записи, работает, когда вставлен диск USB.

18. PREVIEW

Кнопка предпросмотра демо песни.

19. PLAY/STOP

Включить воспроизведение / остановить демонстрационную песню.

20. GROUP FADER

Регуляторы быстрой настройки громкости каждого инструмента.

ПЕРЕДНЯЯ ПАНЕЛЬ DM-8

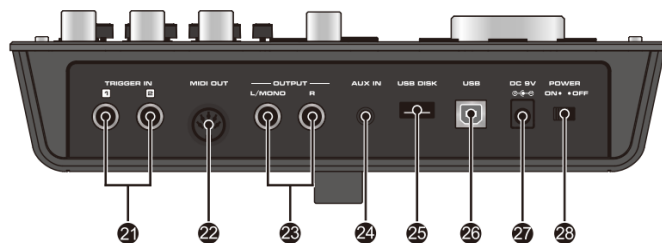

21. TRIGGER IN 1,2

Специальный разъем для подключения пэдов и педалей.

22. MIDI out

Выход MIDI.

23 – OUTPUT, L/MONO, R

Аналоговый выход. Гнездо L/MONO – левый канал в режиме стерео, R – правый канал. При подключении монофонического устройства, используйте гнездо L/MONO.

24. AUX IN

Разъем для подключения внешнего источника фонограммы (MP3 или CD плеера).

25. USB DISK

Разъем подключения диска USB.

26. USB

Используется для подключения модуля DM-8 к компьютеру.

27. DC 9V IN

Гнездо подключения блока питания.

28. POWER

Выключатель питания

СХЕМА ПОДКЛЮЧЕНИЯ

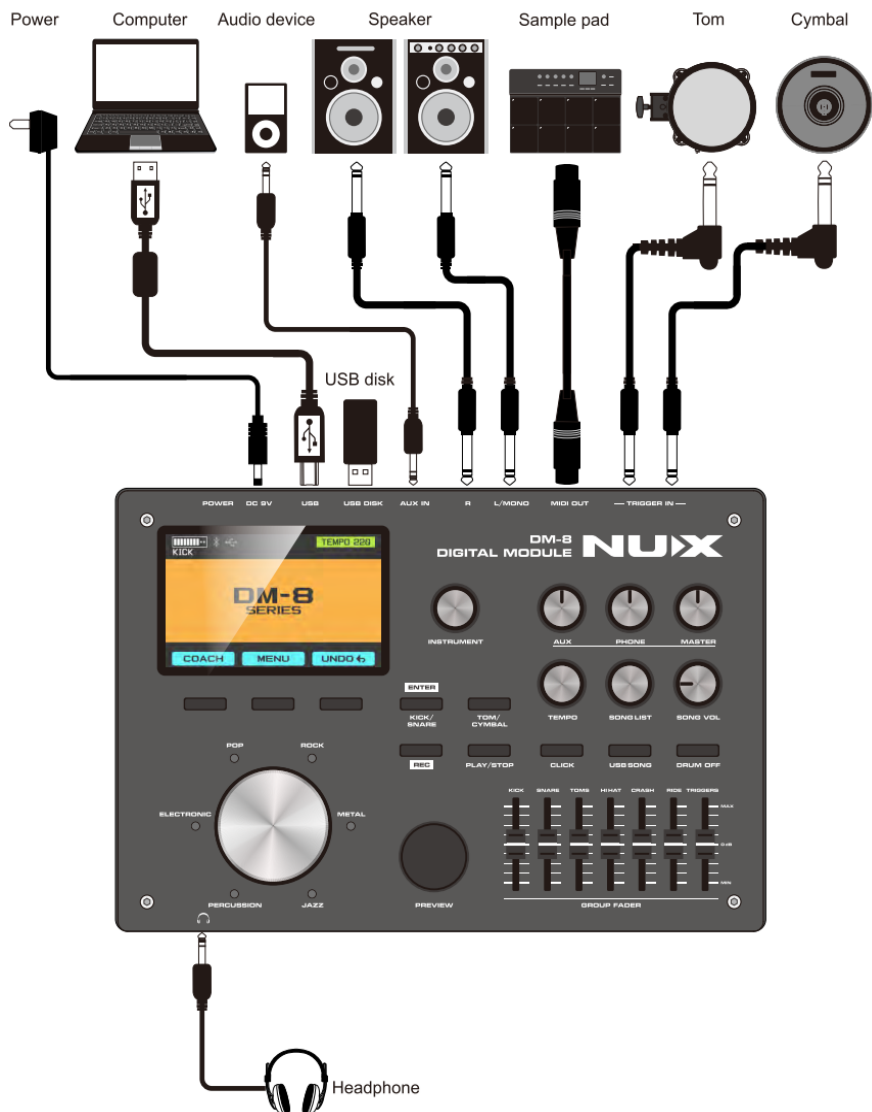

ВНИМАНИЕ:

Чтобы избежать сбоев в работе и / или повреждения динамиков или других устройств, перед подключением всегда понижайте громкость и выключайте питание всех устройств.

ЖК-ДИСПЛЕЙ DM-8

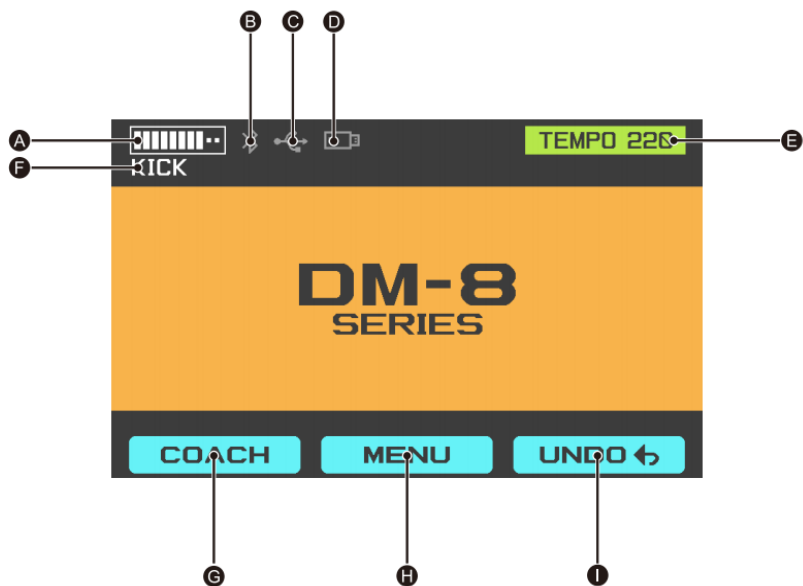

A – Шкала силы удара, 10 уровней
B – Bluetooth
C – Индикатор USB подключения
D – Иконка USB диска
E -- Иконка темпа

F – Пэд, по которому нанесен удар
G – Иконка режим ТРЕНЕР
H – Иконка МЕНЮ
I – Иконка ОТМЕНА

ГОТОВ ИГРАТЬ

Включаем и выключаем питание

* Включить питание.

1. Поверните регулятор MASTER влево до упора.
2. Убавьте до минимума громкость динамиков.
3. Включите питание.



* Выключить питание.

1. Убавьте до минимума громкость динамиков.
2. Выключите питание.



Дисплей после включения питания

* Возможно, вы услышите звук при включении питания. Это нормально и не является неисправностью.

ТЕХНИКА ИСПОЛНЕНИЯ

Малый барабан (Snare)

Открытый удар (Head shot)

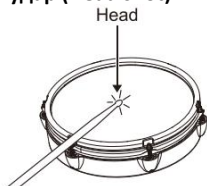

Обод (Cross Stick)

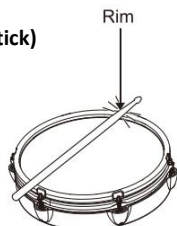

Удар по ободу и мембране (Rim Shot)

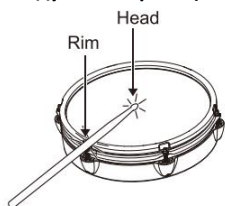

Том (Tom)

Открытый удар (Head shot)

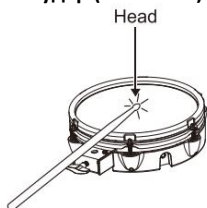

Удар по ободу и мембране (Rim Shot)

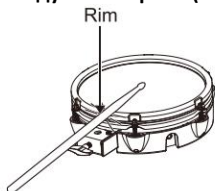

Бочка (Kick)

Обычный удар в центр мембраны

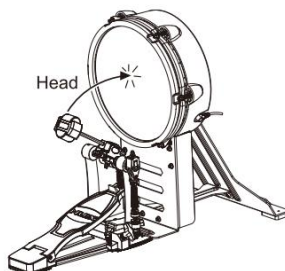

Тарелки Crash (Cymbals Crash)

Удар по центру (Bow Shot)

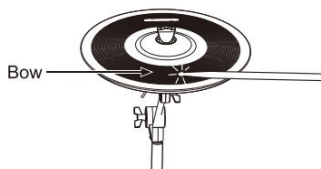

Удар по краю (Edge Shot)

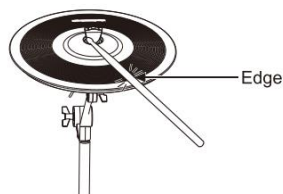

Тарелки Ride (Cymbals Ride)

Удар по центру (Bow Shot)

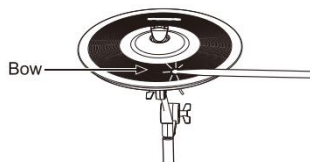

Удар по краю (Edge Shot)

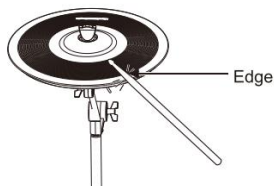

Колокольчик (Bell Shot)

Удар по центру тарелки

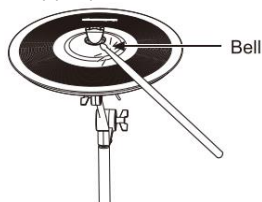

Глушение (Choking a cymbal)

При глушении (зажатии рукой края тарелки после удара) звучание тарелки прекращается. Зажмите рукой датчик края тарелки, как показано на рисунке. Если будет зажата область, не имеющая датчика, звук не остановится.

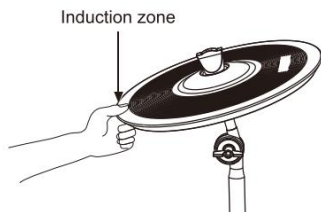

Хай-хэт (Hi-Hat)

Открытый\закрытый (Open\Close)

Тон тарелки будет меняться между открытым и закрытым, в зависимости от усилия нажатия педали и удара по тарелке.

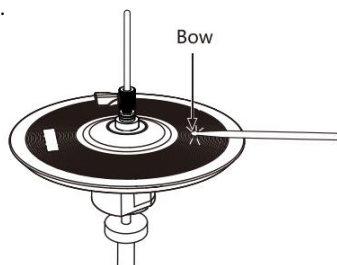

Удар по краю (Edge Shot)

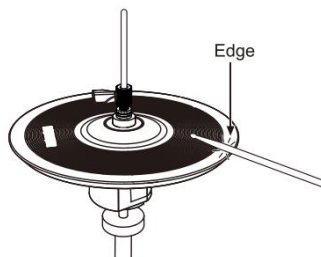

Глушение (Choking a cymbal)

При глушении (зажатии рукой края тарелки после удара) звучание тарелки прекращается. Зажмите рукой датчик края тарелки, как показано на рисунке.

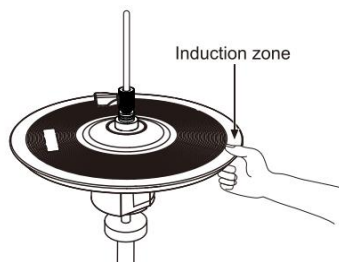

Педаль Хай-хэта (Hi-Hat Control Pedal)

Открытый хэт (Open Hi-Hat)

Удар по хай-хэту при ненажатой педали.

Закрытый хэт (Closed Hi-Hat)

Удар по хай-хэту, когда педаль нажата.

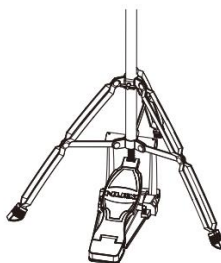

ИСПОЛЬЗОВАНИЕ ФУНКЦИЙ УДАРНОЙ УСТАНОВКИ

Выбор установки

1. Используйте диск переключателя, чтобы выбрать стиль набора ударных. Нажмите переключатель, чтобы подтвердить выбор стиля, начнет мигать индикатор стиля. Снова поверните диск переключателя, чтобы выбрать набор ударных.



2. В любом режиме поверните диск переключателя ударных, чтобы перейти в режим набора ударных Drum Kit

Настройка набора ударных

1. С помощью диска переключателя ударных выберите набор ударных для редактирования.
2. С помощью любой кнопки, как показано на рисунке ниже, войдите в режим редактирования.



3. Ударьте по любому пэду (или вы можете просто нажать кнопку KICK/SNARE, TOMS/CYMBALS), чтобы выбрать барабан для редактирования.



Настройка барабана

1. В режиме настройки выберите пэд, который нужно отредактировать, и войдите в режим настройки ударных.



2. Нажмите кнопку на дисплее, чтобы выбрать параметр, который нужно отредактировать.
3. Используйте регулятор INSTRUMENT для настройки параметров.
4. Вы можете предварительно просмотреть тон, нажав кнопку PREVIEW на модуле (с измерением мощности).



Таблица сравнения параметров

Параметр	Диапазон	Описание
INSTRU		Выбор звука пэда
PITCH	-32~+32	Настройка тембра пэда
LEVEL	0-127	Настройка громкости
SPLIT		После нажатия кнопки SPLIT звук обода/пластика пэда может быть назначен отдельно Малый барабан: пластик, обод Том: пластик, обод Хай-хэт: центр, край Crash: центр, край Райд: центр, край, колокольчик

Группа фейдеров

В DM-8 добавлена функция регулировки выходного уровня в реальном времени. Вы можете настроить выход для каждого инструмента в режиме реального времени с помощью фейдеров на панели модуля, чтобы достичь наиболее подходящего для вас баланса громкости.



ФУНКЦИЯ ДЕМО ПЕСНИ

Без диска USB

1. В главном интерфейсе поверните ручку SONG LIST на панели, чтобы войти в интерфейс SONG.



2. В интерфейсе SONG нажмите кнопку воспроизведения в нижней части экрана или кнопку PLAY/STOP на панели, чтобы воспроизвести или приостановить воспроизведение музыки.



3. Нажмите кнопку DRUM OFF на панели, чтобы отключить или включить звук ударных в песне (эта функция действительна только для встроенной песни).



С диском USB

1. После того, как флэш-диск USB вставлен в модуль, на дисплее отображается значок диска USB.



2. Поверните ручку SONG LIST на панели модуля, чтобы войти в интерфейс SONG, а затем нажмите кнопку USB SONG на панели, чтобы войти в интерфейс USB SONGS.



3. В интерфейсе USB SONGS нажмите кнопку воспроизведения в нижней части экрана или кнопку PLAY/STOP на панели, чтобы воспроизвести или приостановить воспроизведение музыки с USB-накопителя.

Примечание: Поддерживаются только форматы .wav и .midi. Перед этим создайте папку с именем «SONG» на U-диске и поместите в нее музыку, которую хотите воспроизвести. Название музыки поддерживает только английские символы.

ФУНКЦИЯ ЗАПИСИ

*Эта функция должна использоваться с флэш-дискон USB. Если вы нажмете REC, не вставив флэш-диск USB, система предложит следующий интерфейс.



1. После установки флэш-диска USB, нажмите кнопку REC на панели, чтобы войти в интерфейс записи.



2. В режиме записи снова нажмите кнопку REC, чтобы начать запись.



3. Нажмите кнопку STOP, чтобы закончить запись. После того, как запись закончится, вы можете нажать кнопку PLAY, чтобы воспроизвести трек прямо сейчас. Нажмите кнопку SAVE посередине, чтобы сохранить трек на флешку (запись в формате .wav).



*Если во время процесса сохранения появится следующее сообщение, очистите место на USB-диске и повторите попытку.



4. В главном интерфейсе режима записи нажмите SETUP, чтобы войти в интерфейс настроек записи, выберите параметр, который вы хотите настроить, и нажмите ENTER для ввода.

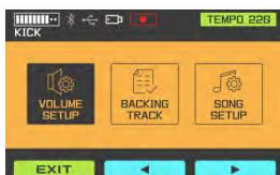

•VOLUME SETUP

Вы можете настроить баланс громкости фоновой музыки и звука ударных в записи.



• BACKING TRACK

Вы можете выбрать нужную песню в записи. В процессе выбора вы можете использовать кнопку USB SONG на панели для переключения между музыкой на USB диске и музыкой в звуковом модуле.



• SONG SETUP

Используется для настройки различных параметров воспроизведения песни. (Эта настройка параметра повлияет на содержимое записи).



Таблица сравнения параметров		
Параметр	Диапазон	Описание
DRUM OFF	ON/OFF	Отключить или включить звук барабана в песне
CYCLE PLAY	ON/OFF	Включить/выключить воспроизведение песни
BACK VOLUME	0-127	Регулировка громкости песни
DRUM VOLUME	0-127	Регулировка громкости барабана

ФУНКЦИЯ ОБУЧЕНИЯ

1. В режиме Drum Kit, нажмите кнопку COACH, чтобы войти в режим обучения.



2. Нажмите кнопку UP или DOWN для выбора режима тренировки и нажмите кнопку ENTER для начала занятий.



Акцент

В этом режиме вы можете потренироваться в переносе акцента.

1. Войдите в режим ACCENTS, тренировка начнется автоматически после предварительного отсчета из четырех ударов.



2. После завершения упражнения система автоматически выведет ваш результат. (Нажмите START, чтобы снова начать упражнение.)



3. Нажмите SETUP, чтобы войти в интерфейс настройки, нажмите кнопку UP или DOWN, чтобы выбрать элемент, который вы хотите установить, и настройте параметры с помощью регулятора INSTRUMENT.



Таблица сравнения параметров

Параметр	Диапазон	Описание
Rhythm Shift	8 th /Triplet/16 th	Переключение типа акцента
Sound	FULL/4 th / ACCENT/QUEIT	Переключение звука
Score	OFF/4bar/8bar/16bar/32bar	Переключение режима оценки

4. Нажмите CLICK, чтобы войти в интерфейс настройки метронома, нажмите кнопку UP или DOWN, чтобы выбрать параметр, который вы хотите настроить, и настройте параметры с помощью регулятора INSTRUMENT.

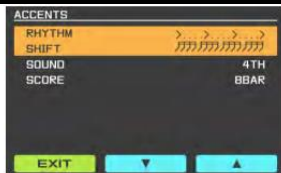

Таблица сравнения параметров

Параметр	Диапазон	Описание
Temp	40-280	Настройка темпа
Sound		Настройка звука
Volume	0-127	Настройка громкости

Контроль времени

В этом режиме вы тренируете чувство ритма.

1. Войдите в режим TIME CHECK, тренировка начнется автоматически после предварительного отсчета из четырех ударов.



2. После завершения упражнения система автоматически выведет ваш результат. (Нажмите START, чтобы снова начать упражнение.)



3. Нажмите SETUP, чтобы войти в интерфейс настройки, нажмите кнопку UP или DOWN, чтобы выбрать элемент, который вы хотите установить, и настройте параметры с помощью регулятора INSTRUMENT.



Таблица сравнения параметров		
Параметр	Диапазон	Описание
Score	OFF/4bar/8bar/ 16bar/32bar	Переключение режима оценки
Display1	KICK/SNARE/TOMS/ RIDE/CYMS/HIHAT	Позиция теста 1
Display2	KICK/SNARE/TOMS/ RIDE/CYMS/HIHAT	Позиция теста 2
Gauge	LEFT AHEND/ LEFT BEHIND	Переключение режима измерения

4. Нажмите CLICK, чтобы войти в интерфейс настройки метронома, нажмите кнопку UP или DOWN, чтобы выбрать параметр, который вы хотите настроить, и настройте параметры с помощью регулятора INSTRUMENT.

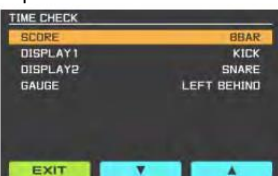

Таблица сравнения параметров		
Параметр	Диапазон	Описание
Tempo	40-280	Настройка темпа
Beat	1-9	Настройка доли
Rhythm	Triplet/4 th /8 th /16 th	Переключение ноты
Sound		Настройка звука
Volume	0-127	Настройка громкости

Беззвучный отсчет

В этом режиме метроном поочередно включает и выключает звук, развивая ваше чувство ритма.

1. Войдите в режим QUIET COUNT, тренировка начнется автоматически после предварительного отсчета из четырех ударов.



2. В режиме беззвучного отсчета метроном отключается.



3. Оценки выставляются автоматически после завершения каждой тренировки и продолжения занятий.



4. Нажмите SETUP, чтобы войти в интерфейс настройки метронома, нажмите кнопку UP или DOWN, чтобы выбрать элемент, который вы хотите установить, и настройте параметры с помощью регулятора INSTRUMENT.



Таблица сравнения параметров		
Параметр	Диапазон	Описание
Measures	4/8/12/16	Количество долей в такте
Quiet	1/2/4/6	Тихая доля

5. Нажмите CLICK, чтобы войти в интерфейс настройки метронома, нажмите кнопку UP или DOWN, чтобы выбрать параметр, который вы хотите настроить, и настройте параметры с помощью регулятора INSTRUMENT.



Параметр	Диапазон	Описание
Temp	40-280	Настройка темпа
Beat	1-9	Настройка доли
Rhythm	Triplet/4 th /8 th /16 th	Переключение ноты
Sound		Настройка звука
Volume	0-127	Настройка громкости

Изменение скорости

В этом режиме вы можете тренировать точность скорости исполнения для разных нот за одно и то же время.

1. Войдите в режим CHANGE UP, тренировка начнется автоматически после предварительного отсчета из четырех ударов.



2. В данном режиме оценка не выставляется. Нажмите SETUP, чтобы войти в интерфейс настройки, нажмите кнопку UP или DOWN, чтобы выбрать элемент, который вы хотите установить, и настройте параметры с помощью регулятора INSTRUMENT.



Параметр	Диапазон	Описание
Duration	5/10/15/20 MIN	Время занятия
Change-UP	16 th /5/6	Настройка ноты
Measures	1/2/4/8	Количество тактов

3. Нажмите кнопку CLICK, чтобы войти в интерфейс настройки метронома, нажмите клавиши UP или DOWN, чтобы выбрать параметр, который вы хотите настроить, и отрегулируйте его с помощью регулятора INSTRUMENT.

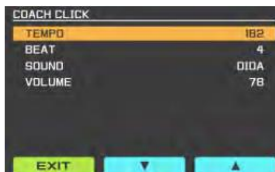

Параметр	Диапазон	Описание
Temp	40-280	Настройка темпа
Beat	1-9	Настройка доли
Sound		Настройка звука
Volume	0-127	Настройка громкости

СИСТЕМНЫЕ УСТАНОВКИ

Нажмите кнопку MENU в главном интерфейсе, чтобы войти в меню, используйте клавиши UP и DOWN, чтобы выбрать элемент, который вы хотите установить, нажмите ENTER, чтобы войти.



Главный интерфейс системы



Интерфейс настройки системы

Настройка хай-хэта

Выберите HI HAT SET и нажмите ENTER для входа. Этот интерфейс используется для настройки параметров системы хай-хэта.

Хай-хэт DM-8 имеет три состояния: закрытый, полукоткрытый и полностью открытый.

HH VOLUME служит для регулировки уровня громкости хай-хэта, диапазон параметров 0-127. Интервал между OP и CL представляет собой диапазон полукоткрытой тарелки, который можно настроить, регулируя HH OPEN VAL и HH CLOSE VAL. Над OP полностью открыт, под CL закрыт.

МЕТРОНОМ

1. Выберите пункт CLICK в интерфейсе MENU и нажмите ENTER, чтобы войти.
2. Используйте кнопки UP и DOWN, чтобы выбрать параметр, который вы хотите отрегулировать, используйте регулятор INSTRUMENT для настройки.



Таблица сравнения параметров

Параметр	Диапазон	Описание
Temp	40-240	Настройка темпа
Beat	1-9	Настройка доли
Rhythm	Triplet/4 th /8 th /16 th	Переключение ноты
Sound	1/2/3/4	Настройка звука
Volume	0-127	Настройка громкости
Pan	L64-CENTER-R63	Настройка панорамы

ЭФФЕКТ

1. Выберите EFFECT в интерфейсе MENU, нажмите ENTER для входа.
2. Используйте левую и правую клавиши или ручку INSTRUMENT, чтобы выбрать эффект, который вы хотите установить, и нажмите ENTER, чтобы установить интерфейс эффекта.
3. После входа в интерфейс настройки эффекта нажмите ENTER, чтобы включить или выключить эффект. Используйте левую и правую клавиши, чтобы выбрать параметр, который вы хотите отрегулировать, а затем используйте ручку INSTRUMENT, чтобы выбрать значение параметра.

PAD EQ

С помощью эквалайзера можно настроить тембр каждого пэда.



PAD COMP

КОМПРЕССОР ПЭДА. Здесь вы можете настроить компрессию каждого пэда.



MASTER EQ

С помощью этого эквалайзера вы можете настроить тембр ударной установки.



MASTER COMP

С помощью этого компрессора вы можете настроить компрессию ударной установки.



OVERDRIVE

Здесь вы можете настроить эффект овердрайва для ударной установки.



REVERB

Здесь вы можете настроить эффект реверберации для ударной установки.



ПЕСНЯ

1. Выберите SONG в интерфейсе MENU, нажмите ENTER для входа.
2. Используйте клавиши вверх и вниз, чтобы выбрать параметр, который вы хотите отрегулировать, поверните ручку INSTRUMENT, чтобы отрегулировать значение параметра.



Таблица сравнения параметров

Параметр	Диапазон	Описание
DRUM OFF	ON/OFF	Отключить или включить звук барабана в песне
CYCLE PLAY	ON/OFF	Включить/выключить воспроизведение песни
BACK VOLUME	0-127	Регулировка громкости песни
DRUM VOLUME	0-127	Регулировка громкости барабана

Триггер

1. На экране MENU выберите TRIGGER и нажмите ENTER для входа.



2. Ударьте по пэду, который хотите настроить.

3. Используйте кнопки UP и DOWN, чтобы выбрать параметр, который вы хотите отрегулировать, используйте регулятор INSTRUMENT для настройки.

* Чем выше чувствительность, тем громче звук даже при легком постукивании по пэду. Чем ниже чувствительность, тем меньше будет громкость при сильном ударе по пэду. Попробуйте настроить чувствительность в соответствии с вашими привычками.

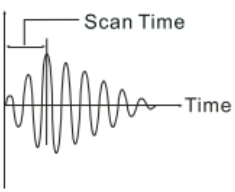

Параметр	Значение	Описание
SENSITIVITY	1-99	Регулирует чувствительность мембраны под ваш стиль игры. Высокая чувствительность даст сильный звук при слабом ударе. При низкой чувствительности сильный удар даст тихий звук.
THRESHOLD	1-99	Эта настройка позволяет выставить величину срабатывания триггера. Таким образом, можно предотвратить звучание мембраны из-за вибрации других мембран.
<p>Пример: звук В воспроизводится, звуки А и С не воспроизводятся.</p> <p>При установке более высокого значения, установка может перестать реагировать на слабые удары. Постепенно поднимайте "пороговое" значение, ударяя по мембране.</p> <p>Проверьте настройки. Повторите процесс, пока не получите идеальное значение для вашего стиля игры</p>		
SCANTIME	1ms-8ms	Задаёт время обнаружения сигнала триггера. Поскольку время срабатывания триггера может отличаться в зависимости от особенности каждой мембраны или акустических триггеров, одинаковые по силе удары могут дать звук разной громкости. В этом случае вы можете настроить время сканирования триггера.

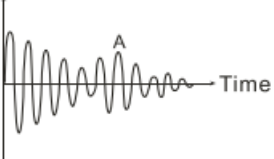
<p>Постоянно ударяя по мембране с одинаковой силой, постепенно поднимайте время сканирования триггера, пока громкость ударов не станет одинаковой. Найдя нужное значение, проверьте звучание мягких и сильных ударов, убедитесь, что громкость звука меняется соответственно силе удара. При повышении времени сканирования увеличивается время срабатывания триггера. Выставляйте минимально возможное значение.</p>		
<p>MASKTIME</p>	<p>4ms-64ms</p>	<p>Запрещает двойное срабатывание триггера. Во время игры палочка может отскочить от поверхности мембраны и снова ударить по ней. Параметр Mask Time поможет избежать нежелательных "дуплетов". После удара мембрана не будет реагировать на повторные удары в течение времени, заданного параметром. Отрегулируйте значение Mask Time во время игры.</p>
<p>Во время игры ударьте по мембране, стараясь получить двойной удар. Постепенно поднимайте значение параметра до тех пор, пока вторичный сигнал не исчезнет. * Если выставить слишком высокое значение, то будет трудно или невозможно играть в быстром темпе, например, исполнить барабанную дробь.</p>		
<p>RETRIG-CANCEL</p>	<p>0-99</p>	<p>Данный параметр важен при использовании акустических триггеров, которые могут дать искаженные волновые формы и способны привести к появлению дополнительных призвуков. Параметр распознает такое искажение и предотвращает его.</p>
<p>Ударьте по мембране, постепенно поднимая значение параметра до тех пор, пока вторичный сигнал триггера не исчезнет. * Если выставить слишком высокое значение, то будет трудно или невозможно играть в быстром темпе, например, исполнить барабанную дробь.</p>		
<p>X-TALK CANCEL</p>	<p>0-80%</p>	<p>Этот параметр позволяет избежать перекрестных помех, когда при ударе по одной мембране, вы слышите звук другой. Это может произойти, когда мембраны установлены на одной стойке. В некоторых случаях вы можете избежать перекрестных помех, увеличив расстояние между монтажными пластинами.</p>

CURVE	LINEAR/EXP/LOG/LOUD	Этот параметр устанавливает тип зависимости между скоростью и громкостью игры
RIM GAIN	1-99	Позволяет настроить соотношение между силой удара по ободу барабана или тарелки и громкостью звучания. При невысоком значении параметра, звук будет негромким даже при сильном ударе.
RIM SHOT SENSITIVITY	1-99	Настройка чувствительности RIM SHOT
HEAD RIM ADJUST	0,1-3,0	Если при ударе по ободу или по ребру звук будет хуже, чем вы хотите, вы можете улучшить это, отрегулировав параметр RIM ADJUST. Если значение установлено слишком низким, звука не будет.

ВАЖНО: Параметры сохраняются автоматически при выходе из режима.

ПАНОРАМИРОВАНИЕ

1. В интерфейсе MENU выберите PANNING для входа.
2. Используйте клавиши вверх и вниз, чтобы выбрать PAD PANNING, или ударьте по барабанному пэду, чтобы выбрать пэд, который вы хотите настроить. Используйте ручку INSTRUMENT для настройки параметров.

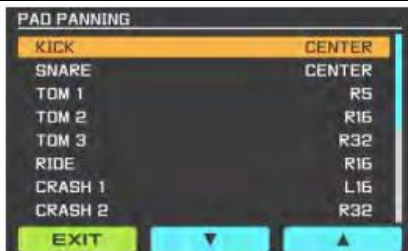

НАЗВАНИЕ НАБОРА

1. В режиме DRUM KIT выберите набор ударных, который вы хотите переименовать.
2. Нажмите MENU, чтобы войти в меню, выберите KIT NAME, чтобы ввести название набора ударных.
3. Используйте левую и правую клавиши для выбора положения и используйте ручку INSTRUMENT для настройки символа.



ФАЙЛЫ WAV

*Эта функция должна использоваться с внешним USB-диском, функция используется для импорта или удаления файлов WAV.

Примечание: Прежде всего, вам нужно на диске USB создать папку с именем «WAVIMPORT», а затем назвать файл WAV, который вы хотите импортировать, английскими буквами. После этого импортируйте файл WAV в папку «WAVIMPORT». Обратите внимание: 1. Максимальное количество файлов WAV, которые вы можете импортировать, составляет 100. 2. Общий размер импортируемых файлов не должен превышать 100 МБ. 3. Продолжительность каждого файла WAV не должна превышать 20 секунд.



1. После вставки USB-диска в интерфейсе МЕНЮ выберите ФАЙЛЫ WAV, чтобы войти в настройки WAV.
2. Используйте ручку INSTRUMENT или левую и правую клавиши, чтобы выбрать элемент, который вы хотите установить, нажмите ENTER для входа.

- **IMPORT A WAV**

Эта функция предназначена для импорта одного файла WAV с USB-диска в модуль.



После завершения импорта вы можете найти импортированный тембр в функции настройки тона пэда и назначить импортированный тембр нужному пэду.



- **IMPORT ALL WAV**

Эта функция может одновременно импортировать все wav-файлы из папки «WAVIMPORT» с USB-диска в модуль.



После завершения импорта вы можете найти импортированный тембр в функции настройки тона пэда и назначить импортированный тембр нужному пэду.



- **DELETE A WAV**

Вы можете удалить один ранее импортированный файл WAV в модуле. Используйте клавиши UP и DOWN или ручку INSTRUMENT для выбора, нажмите клавишу ENTER для подтверждения.



- DELETE ALL WAV

Эта функция используется для одновременного удаления всех файлов WAV, ранее импортированных в модуль.



ВЫХОД

Эта функция обеспечивает три различных режима распределения выходных данных для пользователей.

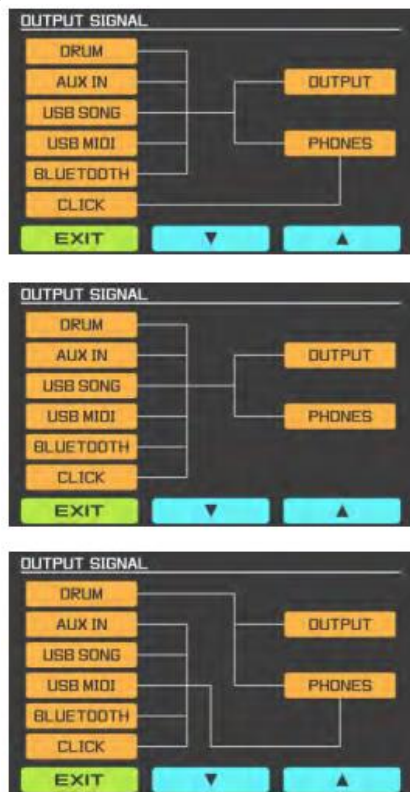

МИДИ НОТА

*Установите выход MIDI-ноты, соответствующий пэду, OFF означает, что выход отсутствует

1. В интерфейсе MENU выберите MIDI NOTE и нажмите ENTER.

2. Используйте кнопки UP и DOWN, чтобы выбрать параметр, который вы хотите отрегулировать, используйте регулятор INSTRUMENT для настройки.



Параметр	Диапазон	Описание
KICK	OFF, 0-127	Настройка миди ноты бочки
SNARE	OFF, 0-127	Настройка миди ноты малого барабана
SNARE RIM	OFF, 0-127	Настройка миди ноты обода малого барабана
SNARE RIM SHOT	OFF, 0-127	Настройка миди ноты обода малого барабана
TOM1	OFF, 0-127	Настройка миди ноты тома 1
TOM1 RIM	OFF, 0-127	Настройка миди ноты обода тома 1
TOM2	OFF, 0-127	Настройка миди ноты тома 2
TOM2 RIM	OFF, 0-127	Настройка миди ноты обода тома 2
TOM3	OFF, 0-127	Настройка миди ноты тома 3
TOM3 RIM	OFF, 0-127	Настройка миди ноты обода тома 3
RIDE BOW	OFF, 0-127	Настройка миди ноты центра райда
RIDE EDGE	OFF, 0-127	Настройка миди ноты края райда
RIDE BELL	OFF, 0-127	Настройка миди ноты купола райда
CRASH1 BOW	OFF, 0-127	Настройка миди ноты центра краша1
CRASH1 EDGE	OFF, 0-127	Настройка миди ноты края краша1
CRASH2 BOW	OFF, 0-127	Настройка миди ноты центра краша2
CRASH2 EDGE	OFF, 0-127	Настройка миди ноты края краша2
HH OPEN BOW	OFF, 0-127	Настройка миди ноты центра откр. хай-хэта
HH OPEN EDGE	OFF, 0-127	Настройка миди ноты края откр. хай-хэта
HH HALF OPEN BOW	OFF, 0-127	Код миди ноты центра полуоткр. хай-хэта
HH HALF OPEN EDGE	OFF, 0-127	Код миди ноты края полуоткр. хай-хэта
HH CLOSE BOW	OFF, 0-127	Настройка миди ноты центра закр. хай-хэта
HH CLOSE EDGE	OFF, 0-127	Настройка миди ноты края закр. хай-хэта
HH PEDAL	OFF, 0-127	Настройка миди ноты педали хай-хэта
TRIG 1	OFF, 0-127	Настройка миди ноты триггера 1
TRIG 1 RIM	OFF, 0-127	Настройка миди ноты обода триггера 1
TRIG 2	OFF, 0-127	Настройка миди ноты триггера 2
TRIG 2 RIM	OFF, 0-127	Настройка миди ноты обода триггера 2

Важно: при выходе из этого режима параметры автоматически сохраняются.

ВОССТАНОВЛЕНИЕ ЗАВОДСКИХ НАСТРОЕК

1. На экране MENU выберите FACTORY RESET и нажмите ENTER для входа.
2. Используйте клавиши UP и DOWN, чтобы выбрать параметр, который вы хотите настроить, и нажмите ENTER, чтобы ввести настройку.



Параметр	Описание
RESET CURRENT KIT	Восстановить все текущие параметры текущей ударной установки до заводских настроек.
RESET ALL KIT	Восстановите все параметры всех наборов ударных до заводских.
RESET SYSTEM	Восстановите содержимое исходной версии системы до заводских настроек.
RESET ALL	Восстановите все значения содержимого до заводских настроек (восстановление в один клик)

ПРОЧИЕ НАСТРОЙКИ

1. На экране MENU выберите OPTION и нажмите ENTER для входа.
2. Используйте клавиши UP и DOWN, чтобы выбрать параметр, который вы хотите настроить, и нажмите ENTER, чтобы ввести настройку.
3. Когда вы настраиваете параметр MEMORY LOCK, например, выбираете LOCK, на главном экране появляется значок , это означает, что независимо от того, изменяете ли вы какие-либо параметры, они не будут автоматически сохранены.



Параметр	Диапазон	Описание
BRIGHTNESS	0-10	Настройка яркости дисплея
MIDI OUT CHANNEL	1-16	Выбор канала MIDI сигнала
MEMORY LOCK	LOCK/UNLOCK	Включение/выключение блокировки памяти
BLUETOOTH	BOTH ON/AUDIO ON/MIDI ON	Включение/выключение Bluetooth
SYSTEM INFORMATION		Информация о версии системы

USB АУДИО\USB MIDI

1. Используйте кабель USB для подключения DM-8 к компьютеру. После успешного подключения на экране загорится значок USB.

2. Модуль DM-8 сам по себе является интерфейсом записи аудио/MIDI с возможностью отправки стереозвука и MIDI-данных на компьютер Mac или Windows через один USB-кабель. Это позволяет записывать дискретные звуковые и MIDI-дорожки ударных в любой DAW или запускать звуки на программных ударных инструментах для студии или живого исполнения.

Примечание: Вам необходимо выбрать «NUX DM-8» в качестве устройства ввода на устройстве ввода DAW для записи многодорожечного звука.

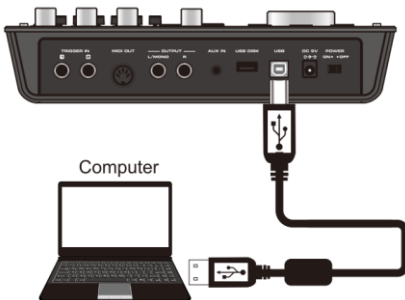

СПЕЦИФИКАЦИЯ

Дисплей:	TFT цветной с подсветкой
Количество инструментов:	30 наборов тембров
Наборов (Drum Set):	48 (Пользовательских – 18, заводских - 30)
USB:	USB AUDIO, USB MIDI, USB flash drive
Эффекты:	PAD EQ, PAD COMPRESSOR, MASTER EQ, MASTER COMPRESSOR, OVER DRIVE, REVERB
Песен:	20 демо треков
Треков для записи:	10
Метроном:	Настраиваемый (звук, темп, тип ритма, сильная доля, громкость)
Триггеры:	TOM*3(Dual-zone), SNARE*1 (Three-zone, head, rim, rim shot), HIHAT*1 (Dual-zone), CRASH*2(Dual-zone), RIDE*1 (Three-zone, bow, edge, bell), KICK*1 (Single-zone)
Разъемы:	Power interface, USB interface, USB DISK interface, AUX IN interface, OUTPUT interface, MIDI OUT interface, TRIGGER IN interface, headphone interface
Питание:	Адаптер 9V

Аксессуары: Шнур питания, РУКОВОДСТВО ПО ЭКСПЛУАТАЦИИ

ПРИМЕЧАНИЕ: В целях улучшения качества продукции характеристики и внешний вид устройства могут быть изменены без уведомления.

ТАБЛИЦА РЕАЛИЗАЦИИ MIDI

Function		Transmitted	Recognized	Remarked
Basic default		10	1~16	
Channel changed		No	No	
Note		0~127	0~127	
Velocity:	Note on	Yes	Yes	
	Note off	No	Yes	
After key's		No	Yes	
Touch Channel's		No	Yes	
Control change:	0	No	No	Bank select
	1	No	Yes	Modulation
	5	No	Yes	Portamento time
	7	No	Yes	Volume
	10	No	Yes	Pan
	11	No	Yes	Expression
	64	No	Yes	Sustain pedal
	65	No	Yes	Portamento on/off
	66	No	Yes	Sostenuto pedal
	67	No	Yes	Soft pedal
	120	No	Yes	All sound off
	121	No	Yes	Reset all controllers
123	No	Yes	All note off	
Program change		No	Yes	Yes
System exclusive		No	No	No

ГАРАНТИЙНЫЕ ОБЯЗАТЕЛЬСТВА

Устройство отвечает утвержденным образцам и требованиям стандартов: Декларация соответствия ТР ТС 020/2011 «Электромагнитная совместимость технических средств» и ТР ТС 004/2011 «О безопасности низковольтного оборудования», Директивы 2006/95/ЕС, 2004/108/ЕС. Маркирование устройства: модели, торговой марки, знаком соответствия ТР ТС производится на потребительской упаковке. Гарантийные обязательства отвечают Закону РФ «О защите прав потребителей». В соответствии с «Постановлением Правительства от 19 января 1998 года №55» музыкальные инструменты относятся к технически сложным товарам бытового назначения и попадают в «Перечень не продовольственных товаров надлежащего качества, не подлежащих возврату или обмену на аналогичный товар других размера, формы, габарита, фасона, расцветки или комплектации».

Гарантийный срок – 12 месяцев со дня продажи инструмента магазином при условии соблюдения покупателем правил эксплуатации и условий хранения. Без правильно оформленного гарантийного талона или при наличии исправления в нем, претензии по качеству не принимаются. При утере талон не восстанавливается. В случае выявления дефектов производственного характера владелец имеет право на бесплатный ремонт или замену инструмента на протяжении гарантийного срока при соблюдении следующих условий: ремонт производится только уполномоченными сервисными мастерскими по заключению экспертизы что поломка или неисправность относится к разряду гарантийных; гарантия не распространяется на изделия, поврежденные в результате неправильной эксплуатации, несоблюдении условий хранения, небрежного обращения, неправильной регулировки и настройки, попадания жидкости и химических веществ; на изделия с механическими повреждениями; если в течение гарантийного срока какая-либо часть или части инструмента будут заменены нестандартными, не рекомендованными или самодельными, а также если изделие подвергалось ремонту или модернизации лицом или организацией не уполномоченными, гарантия может быть полностью или частично прервана без дополнительного извещения.

Гарантия не распространяется на расходные материалы, такие как:

- Лампы
- Кабели
- Динамики

Внимание! Гарантия не распространяется на:

- неисправности, вызванные несоблюдением требований, указанных в Руководстве пользователя;
- неисправности, вызванные попаданием в устройство посторонних предметов или жидкостей
- механические повреждения, произошедшие по вине покупателя.

Претензии к качеству инструмента без наличия паспорта и чека не принимаются.

Наименование (модель)	Тренажер для ударных	
Заводской серийный номер		
Производитель	«Cherub Technology Co., Ltd» Адрес: 5-6/F Building A2, Xili Nangang No.2 Industrial Park, Songbai Rd, Nanshan District, Shenzhen.518108, Guangdong, China	
Страна происхождения	Китай	
Торговая марка	NUX	
Маркировка модели	DM-8	
Импортер в Российскую Федерацию:	ООО «Лютнер СПб» 195027, г. Санкт-Петербург, пр-кт. Металлистов, дом 7, литер А, офис 405 Почтовый адрес: 191124, Санкт-Петербург, а/я 15, тел. (812) 611-00-97 www.lutner.ru	
Дата выпуска (месяц, год)		
Дата продажи		
Подпись продавца		
Штамп продавца		
Исправность устройства проверена в присутствии покупателя. С правилами эксплуатации ознакомлен (а), претензий по внешнему виду и качеству инструмента не имею:		
<hr style="width: 20%; margin: auto;"/> (подпись покупателя)		